**Артикул: 323-23**
**333-23**
**324-23**
**334-23**
**Общие предписания перед сборкой мебели:**

- Перед началом сборки мебели внимательно ознакомьтесь с прилагаемой инструкцией и расчистите место для монтажа.
- Подготовьте необходимый инструмент: шестигранник 4мм, отвертка крестовая PH2, сверла d5 и d8, рулетка, карандаш (не строительный)
- Выполняя сборку изделия внимательно следите за краями крупногабаритных деталей при перемещениях во избежание повреждений детали и окружения.
- Не поднимайте тяжелые и габаритные элементы в одиночку, если Вы не уверены в своих силах.
- При возникновении проблем со сборкой или вопросов по качеству нашей продукции, обращайтесь в наш отдел сервиса.

**Служба сервиса:**
**+7 (812) 385-5210 (доб. 911)**
**Рекомендации по эксплуатации и уходу:**

Рекомендуемая температура воздуха в помещении — не ниже +2°C и не выше +40°C, относительная влажность — 45-70%. Существенное отклонение от указанного режима приводит к значительному ухудшению потребительских качеств мебели.

Не располагайте мебель ближе 0,5 — 0,7 м от отопительных приборов и других источников тепла, а также не подвергайте мебель воздействию прямых солнечных лучей, которое вызывает старение декоративного покрытия и приводит к деформации деталей изделия. Мебель из ЛДСП и МДФ боится растворителей, бензина, абразивных средств и мочалок, отбеливателей, нашатырного спирта, хлора, пара, мастики, воска, соды. Влажную салфетку или тряпочку нельзя держать на поверхности более 5-ти минут. Пятна лучше удалять сразу.

Максимально допустимая нагрузка: на полки шкафов и стеллажей из ДСП — 15-20 кг (в зависимости от толщины полки); на стеклянные полки — до 5 кг; на дно ящиков — 10-30 кг (в зависимости от типа ящика).

Регулировка петель:



Сборка на конфирматы

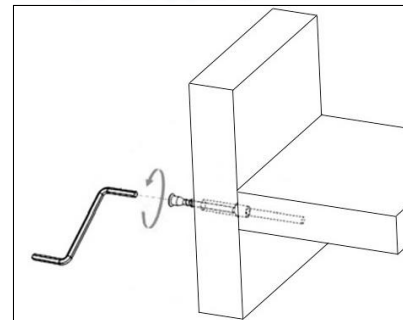



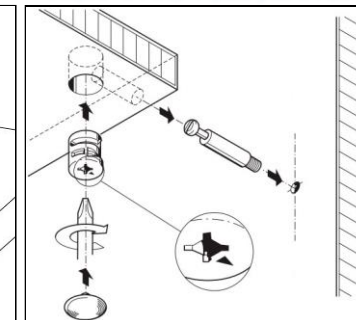



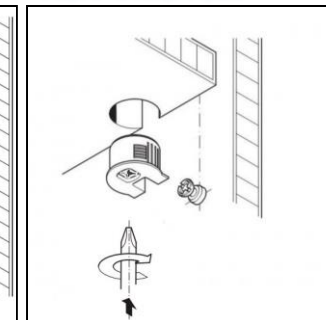











Сборка на эксцентрики усиленные



Сборка на эксцентрики



## 1. Используемый крепеж

	7.1 Винт М6х35 (головка полукруглая)	4
	7.1. Штак эксцентрика углового (под вкручиват) КОРОТКИЙ	12
	7.1. Эксцентрик Ø=20мм усиленный (пластик)	12
	7.1 Саморез 3,5х30	4
	7.6. Заглушка эксцентриковой стяжки Ø15 (пластиковая) "В цвет"	8
	7.1 Головка Толевой 2х20	40
	7.1. Саморез 3,5х16	60
	4.02.1. Рольставные направляющие L=450мм ЛЕВО	2
	4.02.1. Рольставные направляющие L=450мм ПРАВО	2
	4.04 Ручка	4
	4.01.2. Петля ВΟΥАРД ПРОСТАЯ Накладная 105*	6
	7.2. Чеплок №471	2
	4.06. Подпятник пластиковый	8
	7.1 Канфирмат 7х50	16
	7.1 Штак эксцентрика L=34мм	8
	7.1. Шконт Вх30	16
	7.1. Эксцентрик Ø=15мм под "бунн (бачонка)	8
	7.6. Заглушка канфирмата (пластиковая) "В цвет"	16
	4.13. Зашелье-держатель для трубы Ø25 (на 2 самореза)	2

## 2. Габариты и общий вид



### 3. Порядок сборки

- a) Соберите корпуса для ящиков по схеме. Прикрутите ручки на винты. Затяжку винтов производите с условием дальнейшей регулировки.
- b) Установите с помощью гвоздей пластиковые подпятники на бока шкафа.
- c) В боковины шкафа закрутите штоки от эксцентров, прикрутите защелки для трубы и роликовые направляющие. Соберите корпус шкафа по схеме:

- d) Закрепите уголком цоколь к нижнему горизонту.
- e) Установите штангу в защелки
- f) Выровняйте диагонали шкафа и набейте задние стенки ДВП.
- g) Прикрутите петли к двери и установите их на шкаф.
- h) Произведите регулировку распашных фасадов с помощью петель. Выровняйте фасады ящиков. Затяните винты ручек до конца. Закрутите фиксирующие саморезы 3,5x30 в отверстия в передней стенке ящика.

